

Produkt zgodny z normami: **EN1273:2020**
Product complies with: **EN1273:2020**
Produkt konform mit den Normen: **EN1273:2020**

TOYZ®
by CARETERO

INSTRUKCJA UŻYTKOWANIA/ USER MANUAL/ BEDIENUNGSANLEITUNG

**CHODZIK DZIECIĘCY
BABY STEP WALKER
LAUFLERNHILFE
NEL**

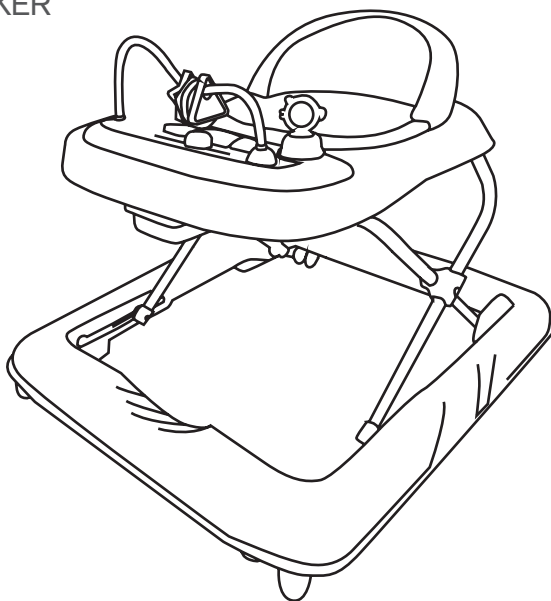

WAŻNE! Prosimy o uważne przeczytanie niniejszej instrukcji użytkowania przed pierwszym użyciem produktu. Instrukcję należy zachować na wypadek potrzeby ponownego z niej skorzystania.

IMPORTANT! Please read these instructions carefully before the first use of the product. This manual should be kept for future use.

WICHTIG! Wir bitten um genaues Durchlesen dieser Bedienungsanleitung vor der ersten Anwendung des Produkts. Die Bedienungsanleitung ist für den Fall der Notwendigkeit ihrer erneuten Nutzung aufzubewahren.

nel

CE



Dziękujemy za zakup chodzika dziecięcego **Toyz by Caretero Nel**.

Kupili Państwo nowoczesny produkt wysokiej jakości.

Jesteśmy przekonani, że zapewni on Państwa maluchowi bezpieczeństwo i pomoże w jego harmonijnym rozwoju.

Zachęcamy do zapoznania się z naszą kompletną ofertą na stronie www.toyz.pl.

Czekamy również na wszelkie uwagi dotyczące użytkowania naszych produktów.

Zespół marki **Toyz by Caretero**.

Thank you for choosing the **Toyz by Caretero Nel** baby walker.

You bought a modern, high quality product.

We are sure it will help your child in safe, harmonious growth.

We encourage you to learn about our full offer on our website: www.toyz.pl

Should you have any remarks about this product, feel free to share them with us.

Toyz by Caretero TEAM.

Wir danken Ihnen für den Kauf der Lauflernhilfe **Toyz by Caretero Nel**.

Sie haben ein modernes Produkt von hoher Qualität erworben.

Wir sind überzeugt, dass es Ihrem Kind Sicherheit garantiert und es bei der harmonischen Entwicklung unterstützt. Wir laden Sie herzlich dazu ein, sich mit unserem vollständigen Angebot auf der Website www.toyz.pl bekannt zu machen.

Außerdem nehmen wir gern Anmerkungen und Hinweise zur Nutzung unserer Produkte entgegen.

Toyz by Caretero MANNSCHAFT.

Dowiedz się więcej o tym produkcie i marce Toyz by Caretero

PRODUCENT:

IKS 2 - Centrum Dystrybucji Artykułów Dziecięcych

ul. Rybnicka 9, 43-190 Mikołów, Polska

+48 32 226 06 06

e-mail: toyz@toyz.pl, www.toyz.pl

Learn more about brand Toyz by Caretero.

PRODUCER:

IKS 2 - Children's Goods Distribution Centre

9 Rybnicka Street, 43-190 Mikolow, Poland

+48 32 226 06 06

e-mail: toyz@toyz.pl, www.toyz.pl

Erfahren Sie mehr über das Produkt und die Marke!

PRODUZENT:

IKS 2 - Children's Goods Distribution Centre

9 Rybnicka Str., 43-190 Mikolow, Polen

+48 32 226 06 06

e-mail: toyz@toyz.pl, www.toyz.pl

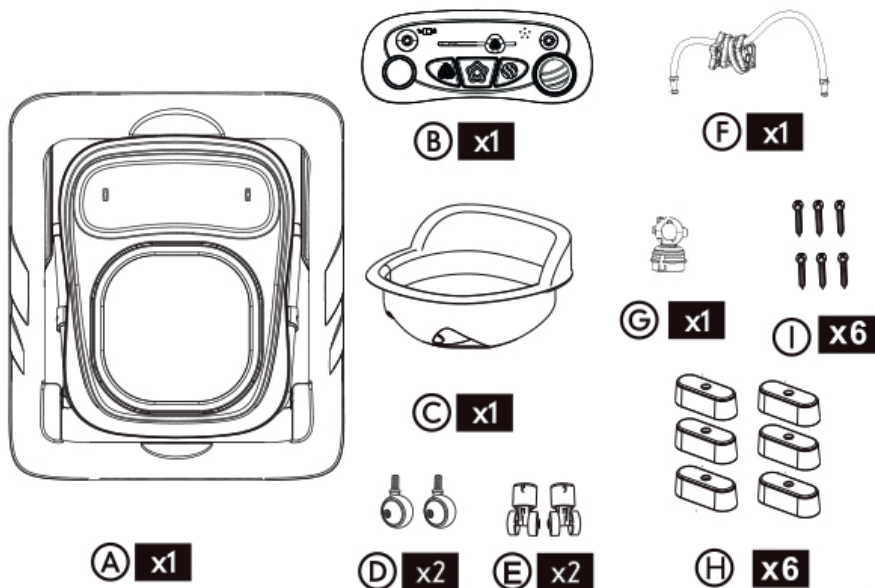

PL		EN		DE		
A.	rama chodzika	1 pc	A. walker frame	1 pc	A. Gehgestell	1 pc
B.	panel dźwiękowy	1 pc	B. sound panel	1 pc	B. Soundpanel	1 pc
C.	siedzisko	1 pc	C. seat	1 pc	C. Sitz	1 pc
D.	przednie kółka	2 pc	D. front wheels	2 pc	D. Vorderreifen	2 pc
E.	tylne kółka	2 pc	E. rear wheels	2 pc	E. Hinterräder	2 pc
F.	pętla motoryczna	1 pc	F. motor loop	1 pc	F. Motorschleife	1 pc
G.	zabawka	1 pc	G. toy	1 pc	G. Spielzeug	1 pc
H.	podkładki antypoślizgowe	6 pc	H. anti-slip pads	6 pc	H. Anti-Rutsch-Pads	6 pc
I.	wkręty	6 pc	I. screws	6 pc	I. Schrauben	6 pc

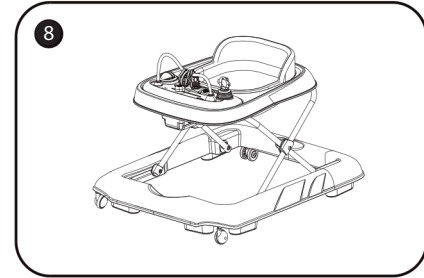
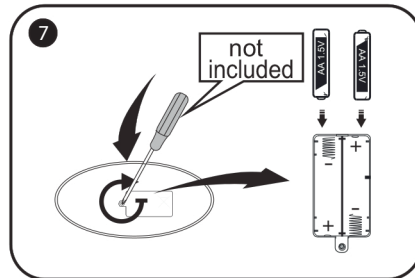
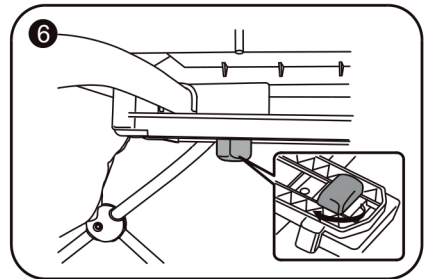
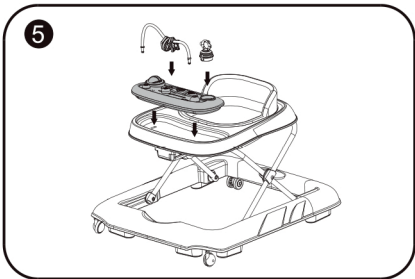
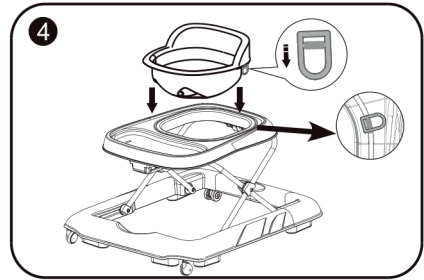
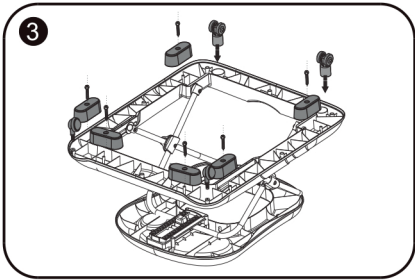
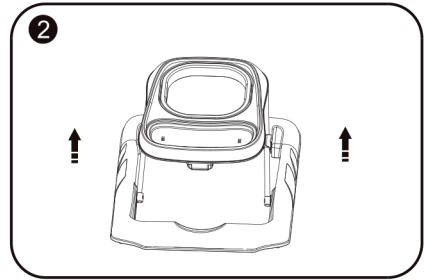
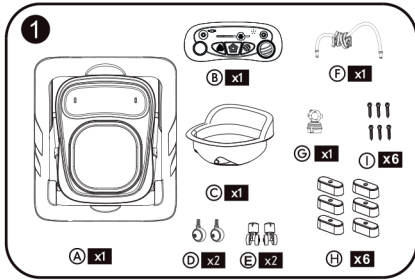

PL

1. Upewnij się że wszystkie elementy znajdują się w opakowaniu.
2. Podnieś taczkę na ramie chodzika.
3. Obróć chodzik do góry dnem i zamocuj przednie i tylne koła na rogach podstawy chodzika. Za pomocą śrubokręta przykręć dołączonymi wkrętami podkładki antypoślizgowe we wskazanych miejscach podstawy chodzika.
4. Postaw chodzik na kołach. Umieść siedzisko w tacce chodzika przeplatając plastikowe zaczepy przez otwory w tacce.
5. Zamocuj panel dźwiękowy na tacce i umieść na nim dołączoną zabawkę oraz pętlę motoryczną.
6. Aby złożyć chodzik należy użyć blokady umieszczonej od spodu tacki chodzika.
7. Aby panel dźwiękowy działał należy umieścić w nim 2 baterie AA 1.5V. Baterie oraz śrubokręt nie są dołączone do zestawu.
8. Chodzik jest gotowy do zabawy.

EN

1. Make sure all items are in the package.
2. Lift the tray on the walker frame.
3. Turn the walker upside down and attach the front and rear wheels to the corners of the walker base. Using a screwdriver, attach the anti-slip pads to the indicated locations on the walker's base with the included screws.
4. Place the walker on wheels. Place the seat in the walker tray by threading the plastic hooks through the holes in the tray.
5. Attach the sound bar to the tray and place the included toy and motor loop on it.
6. To fold the walker, use the lock located at the bottom of the walker tray.
7. For the sound panel to work, place 2 AA 1.5V batteries in it. Batteries and screwdriver are not included in the set.
8. The walker is ready to play.

DE

1. Stellen Sie sicher, dass alle Artikel im Paket enthalten sind.
2. Heben Sie das Tablett am Gehgestell an.
3. Drehen Sie die Gehhilfe um und befestigen Sie die Vorder- und Hinterräder an den Ecken der Gehgestellbasis. Befestigen Sie die Anti-Rutsch-Pads mit einem Schraubendreher und den mitgelieferten Schrauben an den angegebenen Stellen auf der Basis des Gehhilfen.
4. Stellen Sie den Gehwagen auf Räder. Platzieren Sie den Sitz in der Gehhilfe-Ablage, indem Sie die Kunststoffhaken durch die Löcher in der Ablage fädeln.
5. Befestigen Sie die Soundbar an der Ablage und platzieren Sie das mitgelieferte Spielzeug und die Motorschlaufe darauf.
6. Um den Gehwagen zusammenzuklappen, verwenden Sie das Schloss an der Unterseite der Gehwagenablage.
7. Damit das Soundpanel funktioniert, legen Sie zwei AA-Batterien mit 1,5 V ein. Batterien und Schraubendreher sind nicht im Set enthalten.
8. Der Walker ist spielbereit.

PL INFORMACJE OGÓLNE

Drogi Kliencie,

Dziękujemy za wybranie produktu marki TOYZ by Caretero.

Informujemy, że podstawowa wersja tego chodzika przeznaczona jest do użytkowania we wnętrzach budynków. Chodzik nie jest przystosowany do użytku na nierównych powierzchniach.

Bardzo istotnym aspektem bezpiecznego użytkowania produktu jest prawidłowe zamontowanie i dopasowanie ważnych elementów (koła, stopery antypoślizgowe, siedzisko).

Prawidłowo zmontowany i regularnie konserwowany chodzik będzie służył Twojemu dziecku lepiej i dłużej.

PL KONSERWACJA I CZYSZCZENIE CHODZIKA

- Ten produkt wymaga regularnej konserwacji w celu zapewnienia prawidłowego i bezpiecznego działania.
- Należy regularnie sprawdzać wszystkie części produktu, aby upewnić się, że działają prawidłowo i nie wykazują oznak zużycia lub uszkodzenia.
- Nie używaj produktu, jeśli jakakolwiek część jest uszkodzona, rozdarta lub jej brakuje. Używaj tylko części zamiennych dostarczonych przez producenta.
- Nie należy przechowywać produktu na zewnątrz lub w miejscu narażonym na działanie promieni słonecznych przez dłuższy czas.
- Metale i tworzywa sztuczne należy czyścić wilgotną ściereczką.
- Podkładkę pod siedzenie należy prać ręcznie lub punktowo przy użyciu ciepłej wody i łagodnego detergentu. Prać oddzielnie. NIGDY nie używaj wybielacza. Dokładnie wysuszyć w cieniu przed ponownym użyciem i unikać bezpośredniego ciepła i światła słonecznego.
- Nie wybielać.
- Nie prasować.
- Nie czyścić chemicznie.
- Nie używać ściernych nakładek, wybielaczy ani silnych domowych środków czyszczących.
- Nakładki zabezpieczające: Aby utrzymać wydajność zatrzymywania, należy je regularnie czyścić ciepłą wodą i mydłem domowym lub łagodnym detergentem.

PL BEZPIECZEŃSTWO

Przed rozpoczęciem montażu, należy dokładnie przeczytać niniejszą instrukcję i zachować ją w celu powoływania się na nią w przyszłości. Jeśli instrukcja nie będzie przestrzegana, dziecko może doznać urazów.

Maksymalna nośność chodzika dziecięcego wynosi 12 kg.

Chodzik nie jest przystosowany do użytku w terenie, na zewnątrz budynków. Nie należy używać chodzika kiedy podłoże jest wilgotne lub śliskie oraz na nieutwardzonych podłożach.

Chodzik nie powinien być używany jednocześnie przez więcej niż jedno dziecko!

PL OGRANICZENIA GWARANCJI

Gwarancja nie obejmuje zniszczenia lub zgubienia poszczególnych elementów chodzika na skutek upadku, otarcia, nieprawidłowego montażu, użytkowania niezgodnego z instrukcją, bezmyślnej jazdy, jazdy na wyścigi, brutalnego traktowania chodzika, zaniechania regularnego konserwowania, użytkowania nieoryginalnych części lub dodatkowych części.

PL OSTRZEŻENIA

- Nigdy nie pozostawiać dziecka bez opieki;
- Zapobiegać dostępowi do schodów, stopni i nierównych powierzchni;
- Dziecko w chodziku będzie w stanie sięgnąć dalej i poruszać się szybciej:
 - 1) zapobiegać dostępowi do schodów, stopni i nierównych powierzchni;
 - 2) osłonić wszystkie kominki, urządzenia do ogrzewania i gotowania;
 - 3) usunąć z zasięgu dziecka gorące ciecze, przewody elektryczne i inne potencjalne zagrożenia;
 - 4) zapobiegać kolizjom z szybami w drzwiach, oknach i w meblach;
 - 5) nie używać chodzika, jeśli jakkolwiek jego element jest złamany lub jeśli go brakuje;
 - 6) niniejszy chodzik zaleca się używać tylko przez krótki czas (np. 20 min);
 - 7) nie używać części zamiennych innych niż te, które są aprobowane przez producenta lub dystrybutora;
 - 8) wyrób przeznaczony wyłącznie dla dzieci, które potrafią samodzielnie siedzieć, w wieku w przybliżeniu 6 miesięcy życia. Nie nadaje się do użytkowania przez dzieci, które mogą chodzić samodzielnie lub mają masę większą niż 12 kg lub wzrost powyżej 78 cm;
 - 9) stosować instrukcje rutynowej konserwacji i czyszczenia lub prania;
- Nie pozawalać dziecku na wkładanie do buzi małych elementów;
- Dziecko powinno być poinstruowane w jaki sposób prawidłowo korzystać z pojazdu;
- Pojazdu nie można używać w ruchu ulicznym;
- Dla zapewnienia bezpieczeństwa należy z miejsca zabawy dziecka usunąć wszelkie plastikowe torby;
- Nie używać pojazdu w pobliżu zbiorników wodnych (rzek, basenów itp.) oraz innych przeszkód;
- Nie używać pojazdu w ciemności;
- Opakowanie trzymać z daleka od dzieci, aby uniknąć uduszenia;
- Przed każdym użyciem należy sprawdzić, czy wszystkie elementy są odpowiednio przymocowane;
- Chodzik przeznaczony jest dla jednej osoby. Nie powinien być używany jednocześnie przez więcej niż jedno dziecko;
- Montaż chodzika może przeprowadzić tylko i wyłącznie osoba dorosła.

EN GENERAL INFORMATION

Dear Client,

Thank you for choosing this TOYZ by Caretero product.

We inform you that the basic version of this walker is intended for indoor use only. The walker is not designed to be used on uneven terrain. It is very important to assemble and adjust all of the walker's elements properly (wheels, stoppers, seat).

A properly assembled and regularly maintained walker will serve your child longer and better.

EN MAINTENANCE AND CLEANING

- This product requires regular maintenance to ensure correct and safe performance.
- Regularly check all parts of the product to ensure that they are operating correctly and for signs of wear or damage.
- Do not use this product if any part is broken, torn or missing and use only spares provided by the manufacturer.
- Do not store this product outside or where it is exposed to sunlight for extended periods of time.
- Wipe metals and plastics clean with a damp cloth.
- Hand wash or spot clean the seat pad with warm water and a mild detergent. Wash separately. NEVER use bleach. Dry in shade thoroughly before reuse and avoid direct heat and sunlight.
- Do not bleach.
- Do not iron.
- Do not dry clean.
- Do not use abrasive pads, bleach or strong household cleaners.
- Safety grip pads: To maintain stopping performance, regularly clean with warm water and a household soap or mild detergent.

EN SAFETY

Read the instructions carefully before use and keep safe for later reference! There is a risk of injury to the child if the instructions are not observed!
Maximal permissible load for this product is 12 kg.

This walker is not intended to be used outside of buildings. Never use this walker if the ground is wet or slippery or loose.

This walker may not be used by more than one child at a time!

EN WARRANTY LIMITATIONS

The warranty does not cover destruction or losing any parts of this walker due to falls, abrasions, improper assembly, usage without accordance to this manual, careless riding, lack of maintenance, using non-original or additional parts.

EN WARNINGS

- Read the instructions carefully before use and keep safe for later reference! There is a risk of injury to the child if the instructions are not observed!
- Never leave the child unattended;
- The child will be able to reach further and move rapidly when in the baby walker:
 - 1) prevent access to stairs, steps and uneven surfaces.;
 - 2) guard all fires, heating and cooking appliances;
 - 3) remove hot liquids, electrical flexes and other potential hazards from reach;
 - 4) prevent collisions with glass in doors, windows and furniture;
 - 5) do not use the baby walking frame if any components are broken or missing;
 - 6) this baby walking frame should be used only for short periods of time (e. g. 20 min.);
 - 7) do not use replacement parts other than those approved by the manufacturer or distributor;
 - 8) this baby walking frame is intended to be used by children who can sit unaided, approximately from 6 months. It is not intended for children weighing more than 12 kg or have more than 78 cm height;
 - 9) stosować instrukcje rutynowej konserwacji i czyszczenia lub prania;
- Never allow the baby to put small elements in its mouth;
- Always instruct the baby on how to use this product properly;
- Never use this product on open roads;
- For the safety of your baby, remove all plastic bags from the playing area;
- Never use this product in the vicinity of water containers (swimming pools, rivers etc.) or any other obstacles;
- Never use this product in dark areas;
- Keep the product packaging away from the child to avoid suffocation;
- Before each use check whether all elements are attached properly;
- This walker is designed for use by one baby at a time only;
- The assembly of this product may be conducted only by an adult.

DE ALLGEMEINE INFORMATIONEN

Geschätzter Kunde,

Wir bedanken uns für die Wahl eines Produkts der Marke TOYZ by Caretero.

Wir weisen Sie darauf hin, dass die Standardausführung dieser Lauflernhilfe für die Anwendung innerhalb von Gebäuden bestimmt ist. Die Lauflernhilfe ist nicht für die Nutzung an unebenen Flächen geeignet. Sehr wichtig bei einer sicheren Nutzung des Produkts ist die ordnungsgemäße Montage und Anpassung wichtiger Elemente (Räder, Antirutschstopper, Sitz). Ordnungsgemäß montierte und regelmäßig gewartete Lauflernhilfe dient Deinem Kind besser und länger.

DE WARTUNG UND REINIGUNG DER LAUFLERNHILFE

- Dieses Produkt muss regelmäßig gewartet werden, um eine korrekte und sichere Funktion zu gewährleisten.
- Überprüfen Sie regelmäßig alle Teile des Produkts, um sicherzustellen, dass sie ordnungsgemäß funktionieren und keine Anzeichen von Verschleiß oder Beschädigung aufweisen.
- Verwenden Sie das Gerät nicht, wenn ein Teil gebrochen ist, gerissen ist oder fehlt, und verwenden Sie nur die vom Hersteller gelieferten Ersatzteile.
- Lagern Sie das Gerät nicht im Freien oder an Orten, an denen es längere Zeit dem Sonnenlicht ausgesetzt ist.
- Wischen Sie Metalle und Kunststoffe mit einem feuchten Tuch sauber.
- Waschen Sie das Sitzpolster mit warmem Wasser und einem milden Reinigungsmittel per Hand oder durch Fleckenentfernung. Separat waschen. NIEMALS Bleichmittel verwenden. Vor der Wiederverwendung gründlich im Schatten trocknen und direkte Hitze und Sonneneinstrahlung vermeiden.
- Nicht bleichen.
- Nicht bügeln.
- Nicht chemisch reinigen.
- Keine Scheuerschwämme, Bleichmittel oder starke Haushaltsreiniger verwenden.
- Sicherheitshandschuhe: Zur Aufrechterhaltung der Halteleistung regelmäßig mit warmem Wasser und einer Haushaltsseife oder einem milden Reinigungsmittel reinigen.

DE SICHERHEIT

Vor dem Beginn der Montage sollte man diese Anleitung genau gelesen werden. Bewahren Sie diese Anleitung auf, um in Zukunft auf sie zugreifen zu können. Wird die Anleitung nicht beachtet kann das Kind verletzt werden.

Max. Tragkraft der Lauflernhilfe beträgt 12 kg.

Die Lauflernhilfe ist nicht für den Einsatz im Gelände geeignet, außerhalb von Gebäuden. Die Lauflernhilfe sollte nicht auf feuchten und glatten sowie unbefestigten Flächen genutzt werden.

Die Lauflernhilfe sollte gleichzeitig von nicht mehr als einem Kind genutzt werden!

DE GARANTIEBEGRENZUNGEN

Die Garantie umfasst keine Beschädigungen oder Verlust einzelner Teile aufgrund eines Sturzes, unsachgemäßer Montage, nicht mit der Anleitung konformer Nutzung, unbedachtes Fahren, Rennen, brutaler Handlung, nicht regelmäßiger Wartung, Anwendung nicht Originalersatzteile.

DE WARNUNGEN

- Das Kind niemals unbeaufsichtigt lassen;
- Den Zugang zu Treppen, Steigungen und unebenen Flächen verhindern;
- Wenn die Reichweite des Kindes grösser wird und das Kind schneller, muss folgendes beachtet werden:
 - 1) Zugang zu Treppen, Steigungen und unebenen Flächen verhindern;
 - 2) Alle Kamine, Heiz-, und Kochgeräte abdecken;
 - 3) Heiße Flüssigkeiten, elektrische Leitungen und andere potenzielle Gefahren aus der Reichweite des Kindes entfernen;
 - 4) Zusammenstöße mit Scheiben in Türen, Fenstern und Möbeln verhindern;
 - 5) Die Lauflernhilfe nicht nutzen wenn ein element gebrochen ist oder fehlt;
 - 6) Es wird empfohlen die Lauflernhilfe nur über einen kurzen Zeitraum zu nutzen (z.B. 20 min.);
 - 7) Keine Ersatzteile verwenden, die vom Hersteller oder vom Vertreiber nicht empfohlen sind;
 - 8) Das Produkt eignet sich für Kinder, die selbstständig sitzen können, im Alter von ca. 6 Monaten. Ungeeignet für Kinder, die selbstständig gehen können oder deren Gewicht 12 kg übersteigt oder eine Körpergröße von mehr als 78 cm haben;
 - 9) Anleitung für Wartung und Reinigung oder Waschen beachten;
- Aufpassen, dass Kinder keine kleinen Elemente in den Mund nehmen;
- Das Kind sollte über die ordnungsgemäße Nutzung des Fahrzeugs unterwiesen werden;
- Das Fahrzeug nicht im öffentlichen Verkehr nutzen;
- Um Sicherheit zu gewährleisten, müssen vom Spielort sämtliche Plastiktüten entfernt werden;
- Das Fahrzeug nicht in Nähe von Wasser (Flüsse, Bäder usw.) sowie anderen Hindernissen nutzen;
- Das Fahrzeug nicht bei Dunkelheit nutzen;
- Die Verpackung nicht in Nähe von Kindern aufbewahren – Erstickungsgefahr;
- Vor jeder Nutzung überprüfen, ob alle Teile ordnungsgemäß befestigt sind;
- Die Lauflernhilfe ist für eine Person bestimmt. Das Fahrzeug sollte gleichzeitig von nur einer Person genutzt werden;
- Die Montage der Lauflernhilfe darf nur von einem Erwachsenen durchgeführt werden.

Imię: _____

Nazwisko: _____

Kod pocztowy: _____

Miejscowość: _____

Telefon (wraz z kierunkowym): _____

Adres e-mail: _____

Produkt: _____

Model: _____

Kolor/wzór: _____

Akcesoria: _____

Data zakupu: _____

Kupujący (podpis): _____

Sprzedawca: _____

Dowiedz się więcej o tym produkcie i marce **Toyz by Caretero**.

PRODUCENT:

IKS 2 Mucha Sp. J.

ul. Rybnicka 9, 43-190 Mikołów, Polska

+48 32 226 06 06

e-mail: toyz@toyz.pl, www.toyz.pl

TOYZ[®]
by CARETERO

PL WARUNKI GWARANCJI

1. IKS 2 Mucha Sp. J. udziela gwarancji na zakupiony produkt w okresie 24 miesięcy od daty zakupu.
2. Gwarant zapewnia nabywcy prawidłowe działanie produktu przy użytkowaniu zgodnym z jego przeznaczeniem i instrukcją użytkowania.
3. Wady produktu wykryte w okresie gwarancji będą bezpłatnie usuwane w terminie 21 dni od daty dostarczenia go, za pośrednictwem Sprzedawcy, do Serwisu. Okres gwarancji zostanie przedłużony o czas naprawy.
4. W przypadku wykrycia wady lub wystąpienia problemów z użytkowaniem, należy zwrócić się do punktu sprzedaży detalicznej z reklamowanym produktem, wypełnioną kartą gwarancyjną oraz przypiętym paragonem lub innym dowodem zakupu.
5. Reklamowany produkt należy oddać do naprawy w stanie czystym.
6. Podstawowym sposobem załatwienia reklamacji jest naprawa produktu przywracająca jego wartość użytkową.
7. Fakt i datę wykonania naprawy gwarancyjnej Serwis poświadcza na uniwersalnej karcie gwarancyjnej.
8. Gwarancja obowiązuje na terenie Rzeczypospolitej Polskiej.
9. Gwarancja przysługuje jedynie pierwotnemu nabywcy i nie podlega przeniesieniu na inne osoby lub podmioty.
10. Gwarancja na sprzedany produkt nie wyłącza, nie ogranicza ani nie zawiesza uprawnień kupującego wynikających z niezgodności towaru z umową.
11. Wszelkie inne sprawy i spory będą rozstrzygane przez odpowiedni sąd.
12. Zalecamy przechowywanie oryginalnego opakowania w celu zabezpieczenia produktu przed uszkodzeniami mogącymi nastąpić podczas transportu do Serwisu.
13. Gwarancja nie obejmuje:
 - uszkodzeń powstałych w wyniku niewłaściwego przechowywania
 - uszkodzeń mechanicznych i termicznych powstałych w wyniku niewłaściwego użytkowania, bądź użytkowania niezgodnego z instrukcją użytkowania
 - zmiany koloru (odbarwienia) tkaniny przy silnym nasłonecznieniu lub stosowaniu niewłaściwych środków chemicznych
 - rozdarcia tkaniny wynikającego z winy nabywcy
 - naturalnego zużycia elementów będącego wynikiem eksploatacji
 - sytuacji, w której produkt nie został dostarczony do Serwisu w komplecie z oryginalnym dowodem zakupu
 - uszkodzeń powstałych w wyniku upadku
 - prób naprawy produktu lub jakichkolwiek zmian konstrukcyjnych wykonywanych przez osoby trzecie

data zgłoszenia	data naprawy	opis uszkodzenia	pieczętka serwisu